



User Manual

使用说明书
智能坐便器



产品请以包装内实物为准

Enjoy it.

Enjoy it.

制造商:深圳市优乐聚科技有限公司
地址:深圳市宝安区福海街道塘尾社区凤塘大道福洪工业区讯源智创谷5栋
服务热线:400-822-9771
www.blaupunkt.com

智能坐便器
SMART TOILET
T9/K9

目录

部件名称	01
规格与参数	02
安装前确认	03
注意事项	04
安装步骤	07
电气原理图	11
清洁保养方式	12
蓝牙小程序使用说明	14
脚踢动作要领	19
常见现象与处理	20
环保说明	22
保修卡	23

部件名称 整体图、局部图

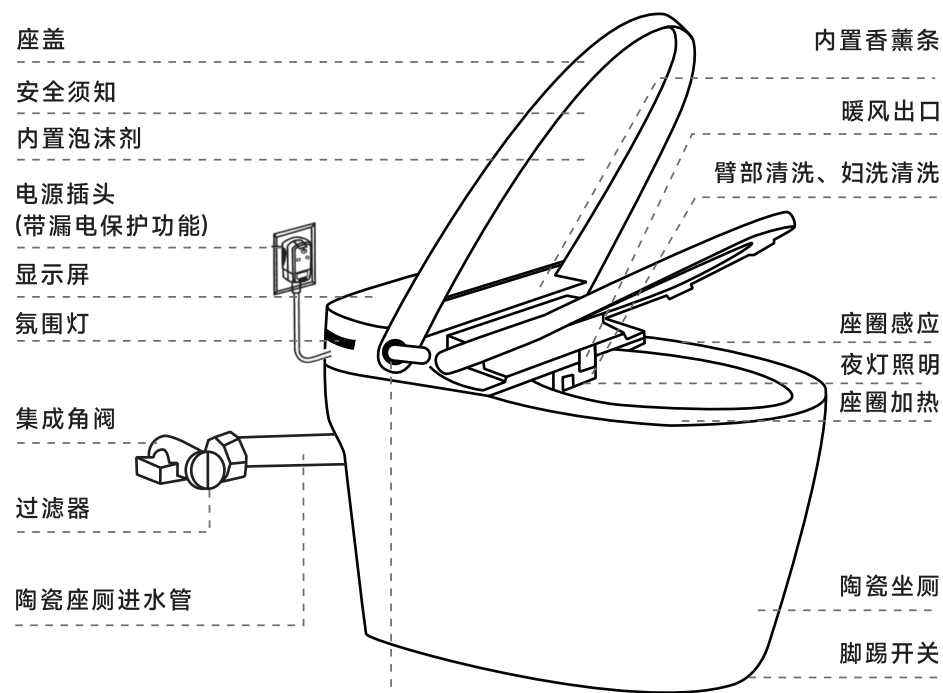





规格参数 电压、功率、水压、风速等

额定电压	220V~	
额定频率	50Hz	
额定总功率	1380W	
使用环境温度	2°C~40°C	
进水温度	2°C~40°C	
供水方式	DIN1/2"或以上自来水管道连接	
使用水压范围	0.15Mpa(动压)~0.75Mpa(静压)	
坐便器	冲水方式	超旋式喷射虹吸冲洗
	使用坑距	305mm/400mm
清洗	臀部清洗出水量	最大出水量0.75L/min
	妇洗清洗出水量	最大出水量0.85L/min
	温水温度	常温, ~34°C正负2°C, ~37°C正负2°C, ~40°C正负2°C(4档调节)
	水压控制	水压4档调节
	喷嘴位置控制	管位5档调节, 并有往复清洗功能
	额定功率	1280W(即热式)
烘干	烘干温度	常温, ~45°C正负2°C, ~50°C正负2°C, ~55°C正负2°C(4档调节)
	额定功率	300W
座圈	座圈温度	常温, ~34°C正负2°C, ~37°C正负2°C, ~40°C正负2°C(4档调节)
	额定功率	52.5W
	安全装置	1.座温传感器 2.温度保险丝 3.强电漏电保护开关 4.机身防静电保护
	翻盖/翻圈方式	电动翻盖、电动翻圈
防水等级	IPX4	
电源线长度	约1.5m	
执行标准	GB4706.1-2005、GB4706.53-2008、GB38448-2019、T6952-2015	

安装前的确认

安装前的注意事项 (为了安全起见, 请务必遵守)

GB4706.1-2005、GB4706.53-2008、GB38448-2019、T6952-2015的国家标准。
以下注意事项均与安全密切相关, 根据不同情况可能造成严重后果, 请您务必遵守。

 警告	表示如果无视此标志而误操作时, 有可能造成人员伤亡。
 注意	表示如果无视此标志而误操作时, 有可能造成人身伤害或财产损失。
 警告	● 使用的电源插座请在规定的范围内 (交流220V±10%, 大电流10A以上) 使用超过插座规定时, 会引起插座发热并引起火灾。
	● 电源插座必须进行接地线安装。配线安装请交付于电气安装公司。在安装完成前, 请勿将电源插头插入插座, 以免发生故障。
	● 危险! 存在触电危险, 在操作前应切断电源。
	● 谨慎! 产品安装前, 请关闭水源的总角阀, 以免漏水导致财物损失。
 注意	● 遵守所有的本地管道安装和电气规程, 电源和水管应采用墙式安装方式。
	● 电源长度约为1.5米。将电源插座安装在电源线可及范围内, 高于地板不易被水淋湿的地方。
	● 仔细检查智能坐便器有无损坏。
	● 在寒冷的冬季, 当产品在经过长途运输或长时间存放时, 产品内剩下的积水可能会发生冻结现象。为预防冻结造成损坏, 须在温暖的室内, 产品放置30分钟待其自然解冻后再进行安装, 以及通水、通电。

安装空间确认

- 测量孔距: 240mm~280mm, 建议选购250孔距陶瓷;
- 测量孔距: 290mm~380mm, 建议选购305孔距陶瓷; 280mm~290mm, 选用移位法兰可安装305孔距陶瓷。
- 测量孔距: >390mm, 建议选购400孔距陶瓷; 380mm~390mm, 选用移位法兰可安装400孔距陶瓷。

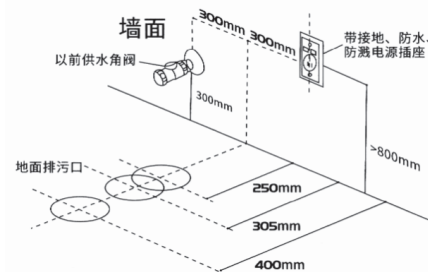

注意事项

警告



- 绝对不能拆解、改造产品
否则会引起火灾、触电以及因异常动作引起的损伤。



- 请勿向产品本体和电源插头淋水
否则会引起火灾或触电。



- 本产品属电气制品，所以请勿置于容易被水泼到或湿度高的地方
- 在浴室内使用时，请装上换气风扇使浴室保持良好的空气流通
否则会引起火灾或触电。

- 电源配线用的插座请如下设置
如果不按下列要求设置，会引起火灾或触电。
① 插座的负荷必须大于2KW；
② 插座的安装位置离地面0.8m以上，而且尽量远离浴缸或淋雨花洒。

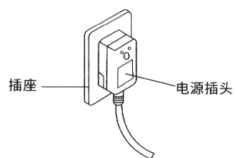
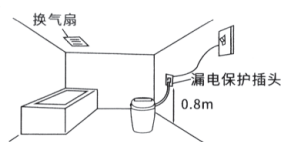

- 请勿使用过松或有故障的插座
否则会引起火灾或触电。

- 本产品接地线实行了接地处理，请一定接到接地线上
如果不进行接地，发生故障和漏电时会引起触电。
- 电源插头请确认插入交流220V/50Hz插座
否则会引起机器故障或因发热而引起火灾。
- 电源插座中相线、零线以及接地线顺序必须正确



本产品水箱配件不执行GB/T6952和GB/T26730标准
本产品安装区间需要有地漏
本机器的面盖(顶盖)为不可拆卸部件，非本公司技术人员不允许拆卸该部件。

警告



必须遵守

- 注意低温烫伤
① 长时间坐在坐圈上时，请将坐圈温度调节至常温状态。
② 以下人员在使用时，请将坐圈温度调节至常温状态。

- 儿童、老人等不能自行将温度调节至适合程度的人；
- 病人、残疾人等行动不便的人；
- 服用了易眠性药物（如安眠药、感冒药等），深度饮酒及过度疲劳的嗜睡人群。

- 电源插头要确保插到位
如不完全插入，会因触电或发热造成火灾。
- 清扫时请务必断开电源。

- 禁止用湿手插拔电源插头
否则会导致触电。



- 产品发生故障时请勿继续使用
在下列情况时，请拔掉电源插头，关闭进水角阀

- 所谓故障
- 从水管、产品内部向外漏水
 - 产品出现裂纹
 - 出现异常声音、有异臭
 - 产品冒烟
 - 产品异常发热
 - 坐便器堵塞

- 请勿损坏和私自更换电源线、电源插头和连接线

不要划伤、加工、靠近高温处、强行折弯、扭曲、拉伸、压放重物、捆扎。

- ① 破损仍使用的话，会引起触电、短路、火灾；
- ② 本产品电源线采用Y型连接。如果电源线损坏，必须由本公司或本公司授权的专业服务人员更换。

- 请勿使用除自来水之外的水源

- ① 否则会引起皮肤炎等问题；
- ② 如有异物混入并在配管中堆积，会引起故障。

- 携带心脏起搏器的患者请勿使用本产品
否则会产生电磁干扰，导致起搏器功能受损而引发生命危险。

- 请勿将点燃的香烟投入坐便器或将高温、易燃物置于坐便器附近
否则会导致火灾。







- 请勿让身体上，感觉上或精神上有缺陷者，或缺乏经验和知识者(包括儿童)使用本器具。除非他们得到对安全负责的人关于该项产品使用的监督或指导。

- 请勿让儿童在坐圈或坐盖上玩耍，不要踩、坐在坐盖上
否则会引起故障，发生安全事故。

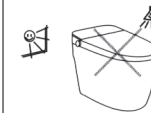

警告

禁止	<ul style="list-style-type: none"> ● 请勿向后靠坐盖 否则会损伤坐盖。 	
	<ul style="list-style-type: none"> ● 请勿将产品长时间放置于强光下照射或者直接暴露于日光下。 否则会导致塑料部件变色，坐圈温度不稳定。 	
	<ul style="list-style-type: none"> ● 请不要用重力撞击陶瓷以防止破损漏水 	
	<ul style="list-style-type: none"> ● 请勿弯折扭曲损伤供水软管 否则会因连接部松弛造成漏水。 	
	<ul style="list-style-type: none"> ● 请勿用坐便器冲洗除排泄物及手纸以外的东西 否则会导致坐便器堵塞，污水外流及室内渗水。 	
	<ul style="list-style-type: none"> ● 关闭坐盖、坐圈时，请勿用力过猛 否则会损伤产品。 	
必须遵守	<ul style="list-style-type: none"> ● 将角阀的过滤网取出时必须先将角阀关上 否则会引起漏水。 	
	<ul style="list-style-type: none"> ● 角阀的过滤网一旦取出后，重新装上时必须确保拧紧 否则会引起漏水。 	
	<ul style="list-style-type: none"> ● 坐便器堵塞时，先切断电源，再用市场上销售的管道疏通器将其疏通 如不切断电源，自动冲水会继续工作，会引起污水外溢、室内渗水等。 	
	<ul style="list-style-type: none"> ● 当卫生间的室温低时(零摄氏度及以下)，请升高室内温度 否则会因冻结造成水管及产品内部损坏，进而造成漏水。 	
	<ul style="list-style-type: none"> ● 请勿用干布或卫生纸等擦拭产品本体 否则会引起产品划伤 	
	<ul style="list-style-type: none"> ● 在停电或停水的情况下，请勿使用 否则产品功能无法实施，影响使用。 	
	<ul style="list-style-type: none"> ● 严禁从盖板部位搬动产品 否则会引起机械故障 	
	<ul style="list-style-type: none"> ● 请勿将尿液淋于坐便器本体及喷嘴上 否则会导致故障或出现粉色和茶色等污迹。 	
<ul style="list-style-type: none"> ● 在打雷时，请拔掉电源插头 否则会引起故障。 		
<ul style="list-style-type: none"> ● 旅行或长期不用时，请将水路、电路切断 否则会引起安全事故。 		

安装步骤

内置香薰更换



按压香薰卡槽弹出



取出香薰卡槽



放入内置香薰



按压香薰卡槽归位

内置泡沫剂更换



向后推取下盖板



去除泡沫剂密封盖子



旋转泡沫剂拧紧导盖



轻柔对准卡扣盖回盖子

净水过滤器更换

注:在进行滤芯更换之前,请确保关闭进水阀门,并切断电源,以确保操作安全。



1、过滤器本体标识分进水口及出水口,进水口白色软管连接三角角阀,出水口白色软管连接智能坐便器,请勿错接。



2、将白色软管接入过滤器接口,向内推至锁定,即可稳固连接。解锁时,双指同时向内按压锁扣,软管即可轻松拔出,完成解锁。

安装智能坐便器

1.将高出地面的排污管用切割机或锯条切掉。
※ 保留排污管高出地面约3~5mm为准

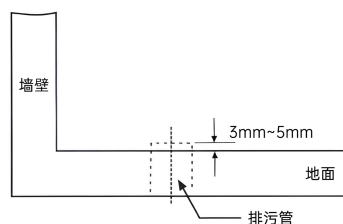

2.拆卸以前的供水角阀,安装上所配置的集成角阀。
※ 在拆卸角阀之前先关闭总水阀。
※ 集成角阀出水口方向依据实际情况而定。

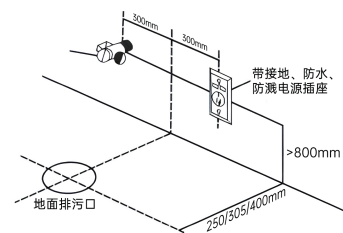

3.将地面清洁干净,同时将水分擦干。
※ 地面的清洁度及干燥度会影响后续产品固定的牢固度。

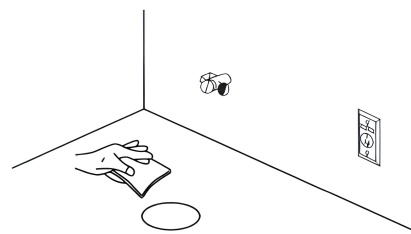

4.在地面排污口中心线上画十字标记线。
※ 用水性记号笔,方便安装后将多余线条擦拭干净。

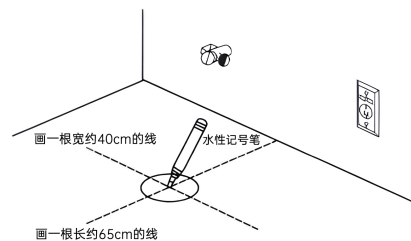

5.目测,在陶瓷排污口中心点所对应的左右前后陶瓷面上分别画几条垂直地面的线。
※ 用水性记号笔,方便安装后将多余线条擦拭干净。
※ 智能座便器侧翻需放置在预先准备的泡沫上。

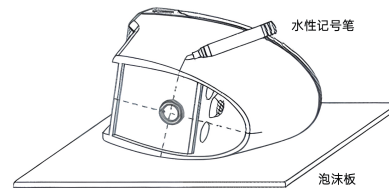

6.将密封圈安装在陶瓷底部排污口上。
※ 注意连接紧密。

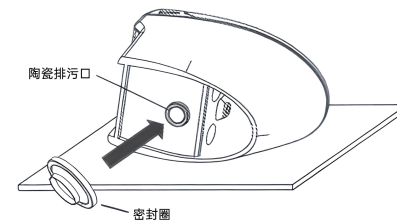

7.两个人将陶瓷抬起,以地面排污口十字标记为对照度慢慢将陶瓷放在地面上,使两者标记重合。在重合后将陶瓷体向下按压,使密封圈与地面充分紧密接触。
※ 在标记重合后切勿移动陶瓷体或左右摇晃,否则由密封圈产生的密封可能受到破坏,从而导致漏水。

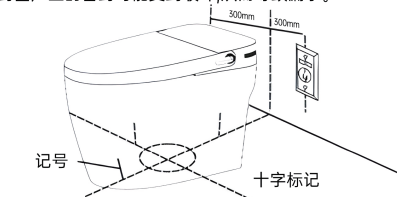

8.将智能坐便器进水管连接到过滤器上。
※ 进水管螺母内置密封垫,务必垫置垫片,否则会造成漏水。
※ 若进水管折弯严重或憋死严重影响坐便器冲水,可改变集成角阀出水口方向进行调整,务必确保进水管通畅。

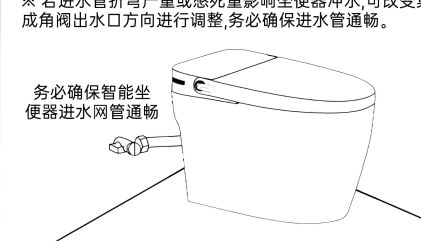

确认通水

1. 将供水角阀如图所示打开到最大。

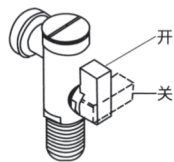

2. 确认各连接部位没有漏水。

※如漏水，请将螺母类重新拧紧，进行再次安装。

连接电源

1. 插座务必连接地线。
2. 电源插头插入交流220伏特的插座内。

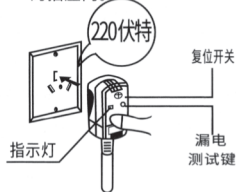

3. 确认是否接通电源。

(1) 确认插头指示灯是否亮起,如指示灯变暗,请试按中间复位开关。

(2) 插头指示灯点亮后,等待主机完成自检,期间会看到旋钮灯圈呈白色一直闪烁,清洗器伸出,电机转动和流水声,均属于正常。当停止闪烁而常亮时,自检结束。

确认坐便器冲水效果

1. 按停止键启动冲水,冲水一次约18秒。
2. 初次冲水由于管道内缺水而无法充分形成虹吸,所以需要多冲几次,观察坐便器是否每次都能形成虹吸。
3. 水箱款按冲水后,需要等水箱上满水才能再次按冲水。
※若冲水软绵无力、无虹吸,请检查进水管是否通畅。



确认坐便器和地面应渗水

1. 检查坐便器与地面接触的一整圈(如下图阴影部分)均应无渗水。

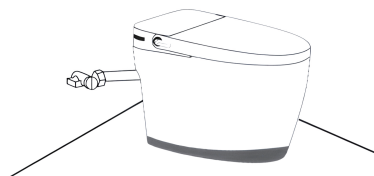

固定智能坐便器

1. 在产品功能都测试完毕后,对地面不平部分填入填充物,使陶瓷不再摇晃。
2. 清洁陶瓷与地面接触部分,保持接触部分干燥。
3. 使用玻璃胶枪沿着陶瓷底部打上一整圈玻璃胶。
※打上玻璃胶后,请于48小时后再使用。
※在产品调整时注意请小幅度轻轻调整,切勿调整幅度过大。

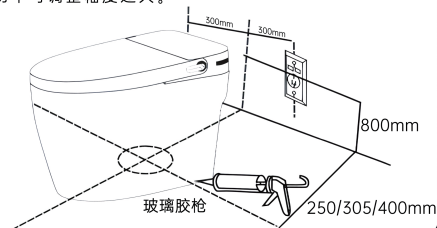

试运行

测试遥控器上各按键及本体侧面按键功能是否正常

- 产品的各个功能是否正常？
臀部清洗、妇洗和个性化清洗(包括水压大小调节、喷嘴位置调节)、水温、座温、暖风风温的调节、喷嘴清洗、控制是否正常？
以上一系列的动作均应检查。
- 测试臀部清洗/妇洗清洗过程操作
请用右手手臂覆盖座圈上“着坐感应”贴纸,左手按下遥控器上的臀洗或妇洗键,或用左手按一下机器侧面的臀洗键启动臀部清洗功能。用右手手掌罩住清洗器的前端挡住清洗水流,以免水喷到身体或衣物上。

电气原理图

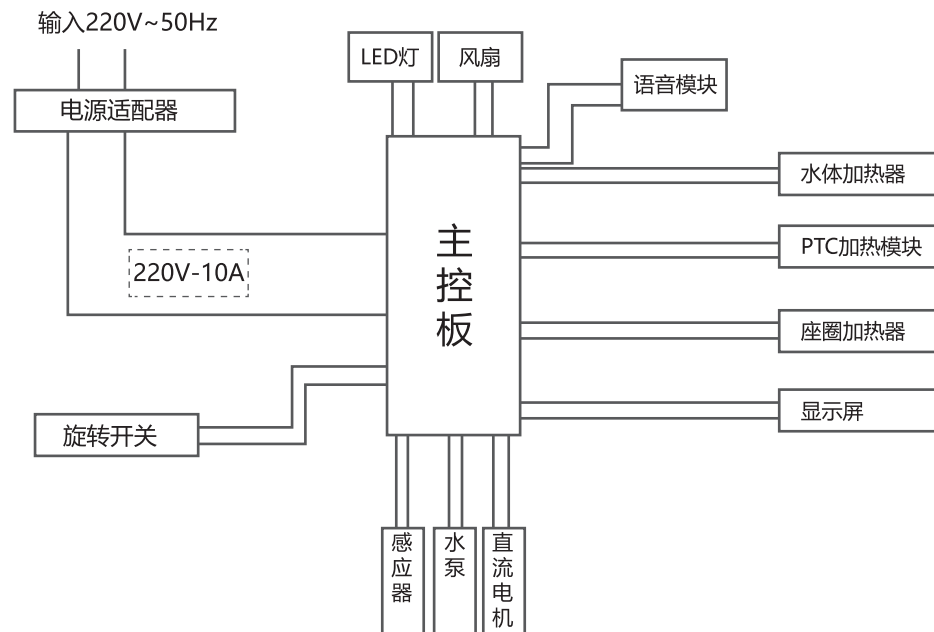

清洁保养方法

为了保证产品的正常使用，请定期对产品进行清洁保养。

注意

在进行清洁保养时，请务必从插座中拔下电源插头，关闭供水角阀，停止供水。

座盖、座圈及罩类（塑料制品部分）的清洁保养方法

- 请用柔软的湿布擦拭产品。若不及时清除污垢，会变得难以清洗，全请经常用水擦拭。另外，用水擦拭可以防止产生静电，而静电会吸附灰尘，导致本产品变黑、变脏。



陶瓷部分的清洁保养方法

- 请用柔软的湿布擦拭产品。陶瓷部分可用柔软的刷子、抹布或海绵，以中性清洁剂加凉水或温水进行清洗。
- ※ 请勿使用不合适的清洁剂，如：厕所清洁剂、酒精、甲酚、苯、去污粉、漂白剂、天那水、涂料稀释剂、住宅清洁剂、汽油等。



进水过滤器的保养

- 为了您的健康，请根据当地水质情况及时清洗过滤网（或更换过滤器）。
- 当发现清洗强度减弱时，请及时清洗过滤网（或更换过滤器）。
- ※ 拆卸过滤器时，请务必关闭供水角阀。
- ※ 安装过滤器时，请用力拧紧，以免漏水。
- ※ 用1元硬币逆时针旋转可轻松打开过滤器。

建议1-2个月清洗一次过滤网



警告

请勿向智能坐便器电器部分或遥控器内部加水或清洁剂。请勿用水或清洁剂弄湿电器部分及电源插头。※ 否则可能会有触电和发生火灾的危险。

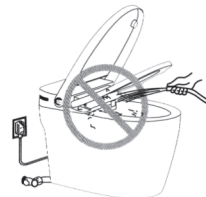

注意

清洁保养塑料部分时，请勿使用不适合的清洁剂（厕所清洁剂、酒精、甲酚苯、去污粉、漂白剂、天那水、涂料稀释剂、住宅清洁剂、汽油等）※ 否则塑料部分开裂可能会造成人身伤害、触电或引起火灾。

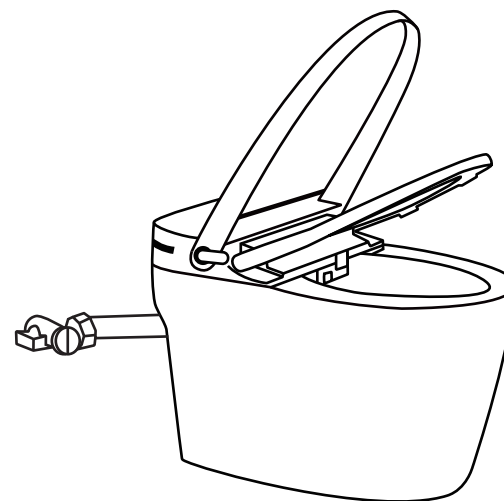

喷嘴的清洁保养方法

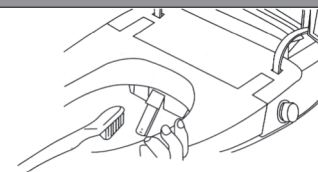

- 在开机未入座状态下，按一下遥控器的“自洁”按键，启动喷管清洁功能，清洗喷管会伸出但不会朝上喷水，方便手工清洁喷管，如果喷嘴有污垢，请用牙刷进行清洁，再按一下遥控器“停止”按键，喷管会自动收回。
- ※ 刷洗喷嘴时切勿用力过猛，否则会损坏清洗器。

使用说明

机身操作说明 快捷动感旋钮



旋钮控制(离座模式/入座模式)

离座模式:

1. 遥控器对码:往臀洗方向长钮滴一声主机数显屏闪烁,按遥控器任意键。氛围灯。
2. 旋钮灯开关:旋钮往前旋,听到滴的一声后马上按遥控器夜灯按键,可开启/关闭旋钮
3. 氛围灯开关:旋钮键往前钮松手即可开关氛围灯。
4. 雷达功能开关:旋钮往前转,听到“滴”的一声松手,快速按下旋钮按键,即可打开或关闭雷达。
5. 泡沫盾功能开关:旋钮往后转,听到“滴”的一声松手,快速按下旋钮按键,即可打开或关闭泡沫盾功能。
6. 冲水:按一下。
7. 开关机:长按旋钮按键。

入座模式:

1. 臀洗/移动清洗:前旋臀洗(执行中再次往前旋,启动移动清洗)
2. 妇洗/移动清洗:后旋妇洗(执行中再次往后旋启动移动清洗)
3. 停止冲水:按压旋钮
4. 开启烘干:按压旋钮
5. 关闭烘干:按压旋钮

遥控器操作说明

停止/电源	臀洗/移动	ECO 节能		前移 ^	水压 +	auto 全自动	
妇洗/移动	烘干	冲水		后移 v	水压 -	泡沫盾	
夜灯	童洗	自洁	翻盖	翻圈	水温	座温	风温

遥控器按键控制(单按/长按)

功能/控制模式	遥控器按键控制 (单按/长按)
自动开盖	—
语音音量调节	
打开/关闭-马桶盖	单按:翻盖按键
打开/关闭-座圈	单按:翻圈按键
泡沫盾	单按:泡沫盾按键
冲水	单按:冲水按键
臀洗/移动清洗	入座单按:臀洗(执行中再按启动移动清洗,再按停止移动清洗)
妇洗/移动清洗	入座单按:妇洗(执行中再按启动移动清洗,再按停止移动清洗)
变频冷热交替清洗	入座:先启动臀部清洗/妇洗清洗功能,再长按烘干按键启动变频冷热交替清洗
助便功能	入座:先启动臀部清洗,再长按臀洗清洗功能,打开助便功能
儿童清洗	长按童洗按键启动童洗功能
清洗移动	臀洗、妇洗按键 (执行中再按移动,再按停止移动)
喷杆前、后移	启动妇洗清洗或臀部清洗时,单击:前移、后移按键,可调节喷管位置
喷杆大、小水压调节	启动妇洗清洗或臀部清洗时,单击:水压+、水压-按键,可调节水压大小
停止清洗	单击:停止按键
烘干	单按:烘干按键
关闭烘干	单击:停止按键
风温 (常温、40、50、55)°C	单击:风温按键
座温 (常温、34、37、40)°C	单击:座温按键
水温 (常温、34、37、40)°C	单击:水温按键
夜灯	单击:夜灯打开/关闭夜灯

系统控制设置

语音控制开关	
遥控器对码	
旋钮灯开关	
氛围灯开关	
节能模式开关	按ECO节能按键,听到长滴一声代表打开节能模式,听到短滴一声表示关闭节能模式。
润壁功能	长按遥控后移键,听到滴的一声,打开润壁功能,重复步骤关闭润壁功能。
开关自动冲水开关	长按遥控冲水按键,听到滴的一声,打开自动冲水,重复步骤关闭自动冲水功能。
四季温感开关	长按遥控器水温按键,听到长滴一声开启四季温感功能,听到短滴一声关闭四季温感功能。
雷达功能开关	长按遥控翻盖按键,听到滴的一声,即可打开关闭雷达感应
雷达距离调节	长按遥控水压-按键,进入调节模式,数控面板数字显示调节情况:可通过前移后移按键调节距离远近,5档可调,数字越大距离越远,按停止按键退出调节模式。
冲水时间设置	"长按遥控水压+键,听到滴的一声,数控面板显示两组数字:01~04数字和01~09数字:长按清洗+键调节01~04数字。单击前移、后移键可调节01~09数字。按停止键可退出调节。 主要功能(1~4数字):1代表1档为上冲档(旋涡虹吸),2代表2档为下冲档(底部助冲),3代表3档为补水档(冲完补水),如客户遇到挂壁或冲不干净的情况,可调节三个档位的01~09冲水时长以确保解决挂壁和残留问题。

语音操作说明

功能\控制模式	语音控制 唤醒词:小蓝小蓝/小艾小艾(回复:我在,之后再发指令)
自动开盖	
语音音量调节	声音大一点/声音小一点
打开/关闭-马桶盖	打开盖子、关闭盖子
打开/关闭-座圈	打开座圈、关闭座圈
泡沫盾	打开泡沫
冲水	打开冲水/马桶冲水
臀洗/移动清洗	臀部清洗/移动清洗/关闭清洗
妇洗/移动清洗	妇洗清洗/移动清洗/关闭清洗
变频冷热交替清洗	
助便功能	
儿童清洗	
清洗移动	移动冲洗/停止移动清洗/关闭冲洗
喷杆前、后移	喷杆前移/喷杆后移
喷杆大、小水压调节	加大水压/减小水压
停止冲洗	关闭清洗
烘干	打开烘干/关闭烘干
关闭烘干	关闭烘干
风温 (常温、40、50、55)°C	调高风温/调低风温
座温 (常温、34、37、40)°C	调高座温/调低座温
水温 (常温、34 37、40)°C	调高水温/调低水温
夜灯	打开夜灯/关闭夜灯

其他控制

功能\控制模式	其他控制
自动开盖	雷达处于自动模式时:距离感应雷达控制,走近开盖。
语音音量调节	
打开/关闭-马桶盖	
打开/关闭-座圈	
泡沫盾	
冲水	
臀洗/移动清洗	
妇洗/移动清洗	
变频冷热交替清洗	
助便功能	
儿童清洗	
清洗移动	
喷杆前、后移	
喷杆大、小水压调节	
停止冲洗	
烘干	
关闭烘干	
风温 (常温、40、50、55)°C	
座温 (常温、34、37、40)°C	
水温 (常温、34 37、40)°C	
夜灯	

脚踢动作要领

自动翻盖演示 (此功能仅限高配款)

人体靠近, 自动开盖 脚踢一下, 开启座圈 开始使用 离开约120秒后, 自动冲水, 自动关圈和关盖

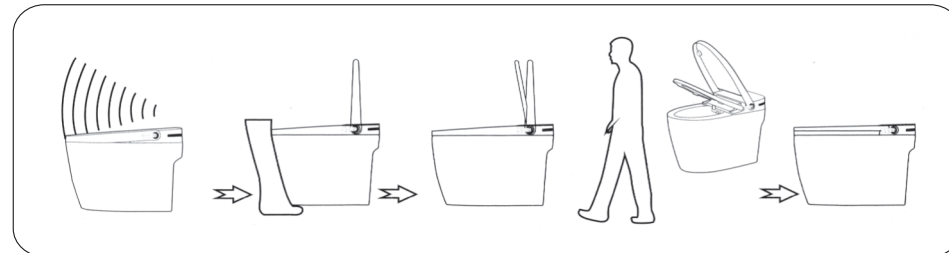

脚踢翻盖演示 (关闭自动感应后)

脚踢第一下, 开启座盖 脚踢第二下, 开启座圈 开始使用 再次脚踢, 自动冲水并关盖和关圈 若不再次脚踢, 人直接离开, 约120秒后, 自动冲水并关圈和关盖

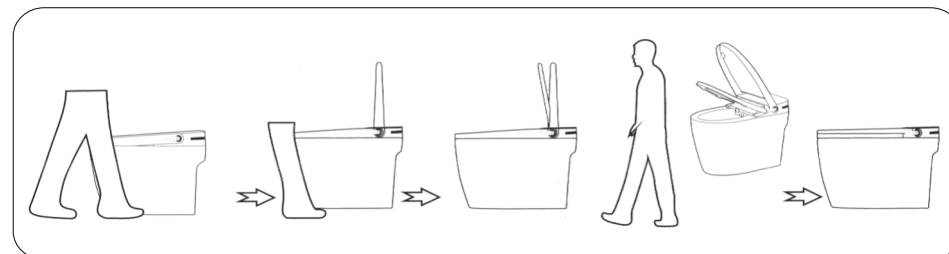

智能马桶蓝牙 (选配) 使用说明

手机蓝牙开启状态下

打开微信扫一扫马桶盖板上二维码, 进入小程序连接界面。

选配蓝牙APP功能:

在蓝牙接收范围内只能一个手机使用

操作, 如需换手机操作务必断开原先连接。

常见现象及处理



维修技术人员以外，切勿自行分解、修理、改造。（可能引起火灾或触电）

当产品工作出现异常时，请确认以下事项，如果仍无法排除，请与本公司或当地的售后服务部门联系。

一、机体

现象	确认事项	处理
旋钮开关和电源指示灯不亮	是否停电	请等到电源恢复
	电源插头是否插好	请将电源插头插入插座
	是否未开电源	请按电源开关

二、臀部清洗、妇洗清洗

现象	确认事项	处理
不能喷射出水	是否断水	请等到断水解除
	角阀是否关闭	请打开角阀
	喷嘴是否有异物堵塞	请清洗喷嘴
	人体落座感应开关有无动作	请调整坐姿
水温不够	档位是否过低 是否设定为“不加热”状态	请重新设定水温

现象	确认事项	处理
中途停水	是否是洗净时间到自动停止	请再启动洗净功能
	人体落座感应开关有无动作	请调整坐姿，重新启动
水压低	水压强度是否在弱位置	请重新设定水压
	过滤网是否堵塞	请清洗进水过滤网部分

三、烘干功能

现象	确认事项	处理
烘干不加热	档位是否过低 是否设定为“不加热”状态	请重新设定风速
烘干中途停止	是否是烘干时间到自动停止	请再启动烘干功能
	人体落座感应开关有无动作	请调整坐姿，重新启动

四、座圈加热

现象	确认事项	处理
坐圈温度不够	是否开启节电功能	退出节电功能
	档位是否设定过低	请重新设定坐圈温度

五、自动冲水

现象	确认事项	处理
未自动冲水	是否停水	请等到断水解除
	角阀是否关闭	请打开角阀
	角阀是否堵塞	请清洗角阀过滤网
	落座时间是否短于10s	请落座时间大于10s

配件清单

序号	类别	配件名称	数量
1	控制与操作	遥控器	1
2	安装配件	法兰圈	1
3	安装配件	角阀	1
4	安装配件	三通	1
5	安装配件	软管	1
6	安装配件	备用电池	1
7	清洁与卫生	泡沫剂	1
8	清洁与卫生	过滤器	1
9	清洁与卫生	过滤软管	1
10	舒适与便利	香薰条	1

环保说明

部件名称	有害物质					
	镉 (Cd)	铅(Pb)	汞 (Hg)	六价铬(Cr6+)	多溴联苯(PBB)	多溴二苯醚(PBDE)
外壳	○	○	○	○	○	○
陶瓷体	○	○	○	○	○	○
电源线	○	○	○	○	○	○
控制板	x	○	○	○	○	○
电机	x	○	○	○	○	○
PTC加热体	○	○	○	○	○	○
水泵	x	○	○	○	○	○
内部线材	○	○	○	○	○	○
内部五金固定件	x	○	○	○	○	○
内部插线端子	○	○	○	○	○	○
风扇	x	○	○	○	○	○
水体加热器	x	○	○	○	○	○
显示屏组件	○	○	○	○	○	○
包装附件	○	○	○	○	○	○

本表格依据SJ/T 11364的规定编制。

○：表示该有害物质在该部件所有均质材料中含量均在GB/T 26572规定的限量要求以下。

×：表示该有害物质至少在该部件的某一均质材料中的含量超出GB/T 26572规定的限量要求。

但是上表中打“×”的部件，部分含有有害物质超过是由于目前行业技术水平有限，暂时无法实现代替或减量化的。

 <p>有害物质限制使用标志</p>	<p>环保使用期限10年: 表示本产品中含有的有害物质不会发生外泄或突变, 用户在产品说明书所述情况下正常使用, 本产品不会对环境造成严重污染或对其人身、财产造成严重损害的期限。</p> <p>箭头循环标志: 表示本产品可回收利用。超过使用期限或经过维修无法正常工作后, 不应被随意丢弃, 请交由正规回收渠道以及有废弃电器电子产品处理资格的企业处理, 正确的处理方法请查阅国家或当地有关旧电器电子产品的处理规定。</p>
--	--

以上标识均依据中国有害物质限制使用管理办法及其配套标准SJ/T11364要求执行。本产品长期使用不会对人体产生危害, 请放心使用。

保修卡

顾客	姓名：		保修期限 一年
	地址：		
	电话：		
	购买日期：		
<p>本保修卡各栏请详细填写</p> <p>01、本产品自购买日一年内在正常使用状况下免费服务。</p> <p>02、超过上项所定期限如需更换零配件, 则酌情收取检修费。</p> <p>03、在保修期间, 若有下类情形恕不免费修理。</p> <p>a、未能出示保修卡或购买凭证(发票或收据)者。</p> <p>b、超过保修范围的维修。</p> <p>c、因拆装或改造而造成的损坏。</p> <p>d、因错误疏忽使用或人为使用不当造成发损坏。</p> <p>e、非一般家庭使用(如长时间使用于环境恶劣的场所)所造成之故障或损害者。</p> <p>f、外观因使用而自然污旧者。</p>		检验员	
		经销商签章	