

**● BLAUPUNKT**

## User Manual

使用说明书  
蒸汽熨烫机



请以包装内实物为准

*Enjoy it.*

*Enjoy it.*

吉爱普发展有限公司 (商标持有人)  
GIP Development Sarl (Trademark Holder)  
制造商: 广东蓝宝智能科技有限公司  
Manufacturer: Guangdong Lanbao Intelligent Technology Co., Ltd.  
服务热线: 4009310636  
Service Hotline: 4009310636  
地址: 中山市南头镇尚义路8号首层之三  
Address: Unit 3, 1/F No. 8 Shangyi Road, Nantou Town, Zhongshan City

蒸汽熨烫机  
**GARMENT STEAMER**  
BP-GT01

# 欢迎使用

非常感谢您选购蓝宝蒸汽熨烫机，您所购买的产品以实物为准。在使用前，请仔细阅读本说明书，并加以保留，以作日后参考。

## 安全使用注意事项

- 1、请使用标准供电电压220V~50Hz；
- 2、请勿与其他大功率电器共用电源，请使用至少有10A电流以上的插座；
- 3、为防止触电危险，请勿将本机主机，蒸汽喷头，以及电源线淋水或浸入其他液体中；
- 4、在本机接通电源期间，使用者不得离开，以免发生意外；
- 5、在给水箱加水前，必须先将本机电源插头从插座上拔掉；
- 6、请勿堵塞熨斗底板上的出汽孔，切勿过度的拉伸、弯曲以及缠绕电源线；
- 7、当使用本机时，要注意蒸汽喷溅的危险；
- 8、电熨斗必须在稳定的表面上使用和搁置，请勿在未关掉电源情况下拔掉电源插头；
- 9、切勿在水箱中注入热水、清洁剂、切勿加入除水以外的任何液体。建议您使用不含矿物质水；
- 10、当把电熨斗放置在其支座上时，应确保支座已放在稳定的表面上；
- 11、使用时，请注意熨斗底板上的高温，以免烫伤，停用时，请把熨斗放置在专用的挂架上；
- 12、当本机长时间不用，请排出水箱里面的水，储存之前，关闭本机至少30分钟，让机器完全冷却；
- 13、如果电熨斗发生跌落，有可见的损坏迹象或渗漏迹象，则表示电熨斗不能继续使用；
- 14、请保证本机远离易燃易爆物品；
- 15、必须手握插头拔出电源线，禁止以拉扯电源线方法拔下；
- 16、本机所有配件只适用于本机，使用非原厂配件可能会产生功能失效，起火，漏电等危险；
- 17、本机不建议残障人士或缺少相关认知的人士使用本机（包括儿童）；
- 18、使用时，禁止儿童以及无行为能力的人在工作范围内，以免烫伤；
- 19、在清洁机器时，应将电源插头拔掉；
- 20、如果电源线损坏，为了避免危险，必须由制造商、其维修部或类似的专业人员更换。
- 21、在使用本产品时，切勿将正在喷蒸汽的出汽方向喷向带有电的插座及其他正在使用的电器产品机身上，防止因蒸汽而凝成的水会给电器产品造成电路短路而引发的二次伤害。

## 产品各部位名称与功能

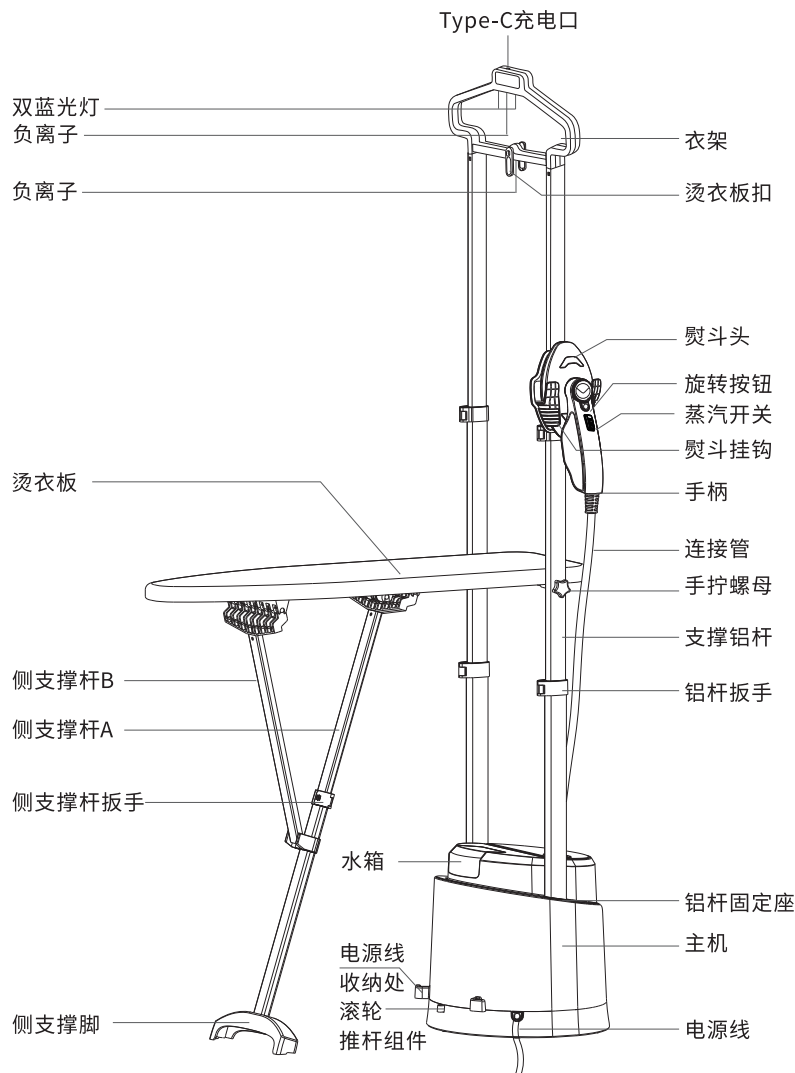

# 产品参数

产品名称:蒸汽熨烫机	额定功率:1500W
产品型号:BP-GT01	水箱容量:2.65L
额定电压:220V~	产品尺寸:865*485*1670mm
额定频率:50Hz	烫衣板尺寸:800*260*20mm
执行标准:GB4706.1-2005; GB4706.2-2007; GB4343.1-2018; GB17625.1-2022	平烫高度:800mm

## 控制面板

- 1.缺水后会屏幕闪烁“E-3”提醒符号,伴随滴滴报警声音;
- 2.长时间不用蒸汽5分钟后,默认不再熨烫工作会自动关机保护。

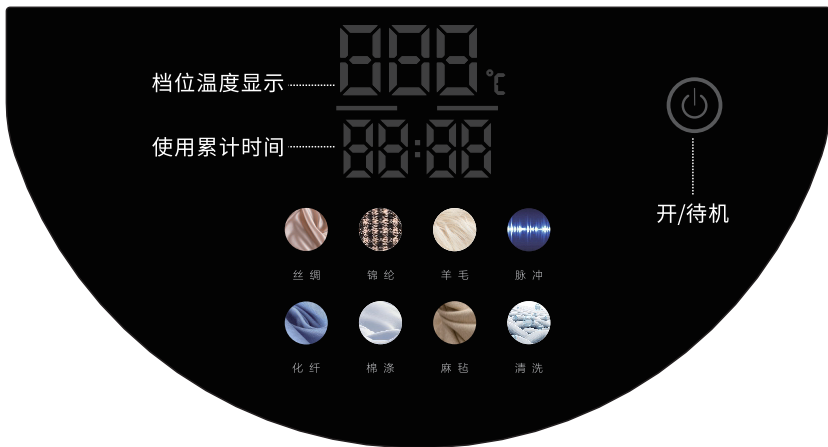

# 安装方法

- 1.请将主机及所有配件从包装箱中全部取出,确认所有配件齐全;
- 2.按以下步骤装配成整机;
  - ①松开支撑杆扳手将支撑铝杆伸长到最高高度,然后扣紧扳手(图1);
  - ②手扶支撑铝杆将衣架插入支撑铝杆顶部(图2);
  - ③松开扳手,拉出支撑杆A(图3);
  - ④将侧支撑杆对应插入烫衣板底部(图3);
  - ⑤将固定轴穿入两个支撑杆对应孔中,并拧上螺母(图4);
  - ⑥将烫衣板底部卡槽对准连接轴,向下用力,将烫衣板卡入连接轴(图4);
  - ⑦顺时针拧紧螺母(图4)。



图 1



图 2

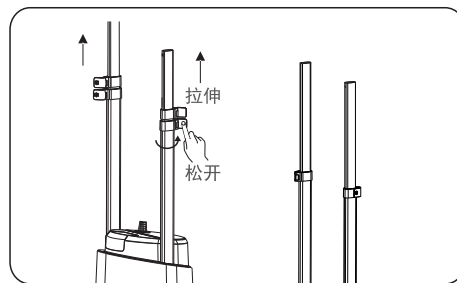

图 3

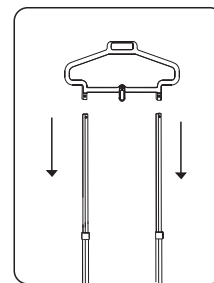

图 4

(3) 将烫衣板布套在烫衣板上(图5);

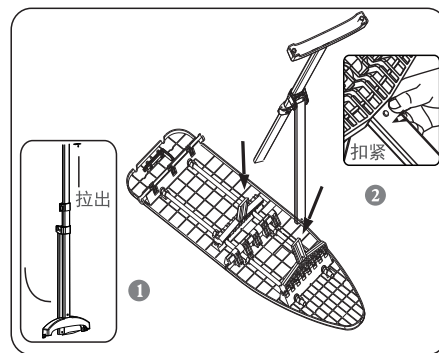
(4) 按以下步骤装配好挂钩(图6);

- ① 将烫斗挂钩从侧方套入铝杆;
- ② 扣紧扳手;
- ③ 然后把烫斗放入烫斗挂钩。

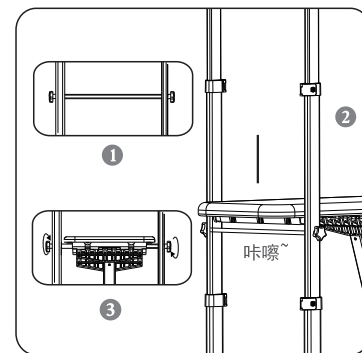

图5



图6

注意:

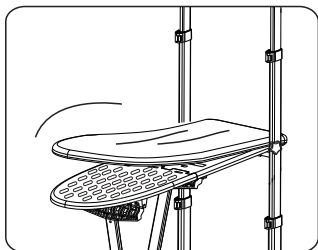
装配铝杆时, 请注意铝杆扳手的方向, 要注意其在烫衣板旋转收纳时不会受到影响。组装机器时, 请勿接通电源。

## 首次使用方法

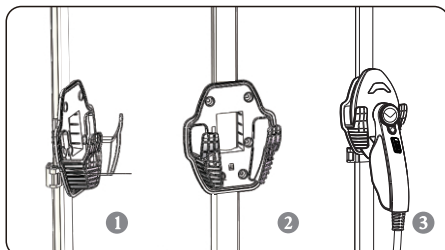
温馨提示:

组装好机器后, 在第一次使用时, 建议您按以下步骤操作。

(1) 注水(注水前, 请确认本机电源已关闭)

- ① 将本机放置在稳固的地面上, 取出水箱(图7);
- ② 倒转水箱以及扭开水箱盖, 然后适量加水, 再扭紧水箱盖(图8);
- ③ 把水箱放回主机水箱槽内(图9);
- ④ 新机初次使用, 档位调到“毛毡”档位, 等待出蒸汽(会有“噎噎噎”泵水抽水声音是正常工作)。



图7



图8

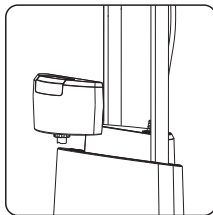

图9

注意:

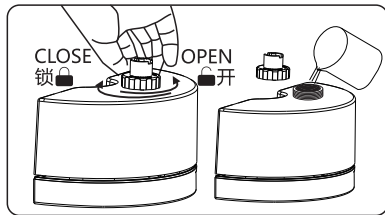
- 1、请加过滤后的直饮水或者蒸馏水, 能使本机寿命更长;
- 2、请勿在水箱或水槽里加入任何清洁剂或化学品, 否则会损坏本机;
- 3、请勿在水箱或水槽中加入超过50摄氏度的热水。

(3) 第一次使用

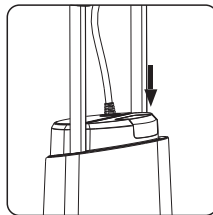
① 手柄开关(主要用来控制蒸汽开启、停止和档位切换功能)

- a. 右上角的按键为开关机键, 长按三秒开机或关机。
- b. 第一排按键, 丝绸, 锦纶, 羊毛按键, 点按切换档位。
- c. 第二排按键, 化纤, 棉涤, 麻按键, 点按切换档位。
- d. 清洗, 脉冲按键, 长按3秒进入清洗, 脉冲模式(在脉冲模式主机面板可以切换到工作模式, 在清洗模式主机面板无法切换到工作模式)
- e. 手柄按键, 预热完成点按开启蒸汽, 再次点按切换档位, 丝绸, 锦纶, 羊毛, 化纤, 棉涤麻毡档位依次循环, 长按三秒关闭蒸汽。
- f. 在工作档位切换到清洗模式或脉冲模式, 点按手柄按键开启蒸汽, 再次点按手柄按键关闭蒸汽同时切换到工作档位。
- g. 按下蒸汽开关即可进行蒸汽烫衣物(图10)。



图10

注意:

以后每次开机使用时, 旋转开关在任何档位, 都需要等待50秒, 以便熨斗加热。50秒后按下蒸汽开关会有蒸汽喷出。

长按3秒关停蒸汽  
单击恢复蒸汽  
再单击切换档位

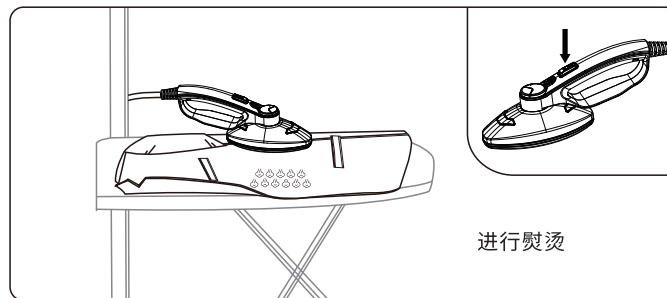
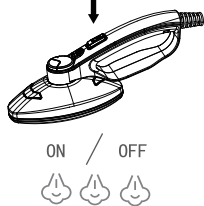

点击切换档位

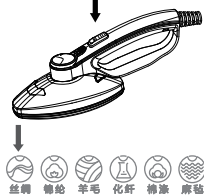

## ②主体面板开关

- 全部为触摸开关, 1个总电源开关, 8个模式开关, 共9个;
- 开关按键的触控方式是长按3秒以上可执行开机与关机;
- 开机状态下, 点按任一常规档位模式开关即可执行该功能;
- 在长按/待机键开机后, 长按3秒清洗开关, 清洗模式会启动, 若再长按3秒脉冲按键, 则工作模式会跳至脉冲。

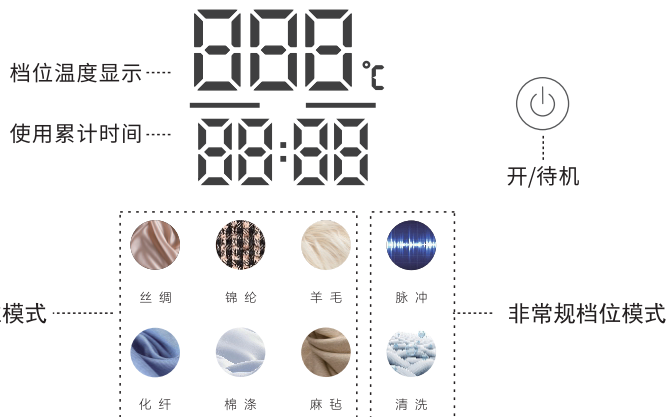

### 温馨提示:

- 点按常规档位模式后, 当预热达到温度后, 机器会发出“嘀嘀”声, 点按手柄开关即可使用;
- 脉冲模式为专业人员使用档位, 主要实际场景为间接性出大蒸汽, 并依次交替喷蒸汽;
- 清洗模式为自身水路清洗, 清洗后, 内部水路更为畅通。

# 操作方法

(1) 注水: 请按照“首次使用方法”的“注水”说明加入水源;

(2) 熨烫使用方法-挂烫

①一只手握住熨斗手柄, 同时按下旋转按钮, 另一只手辅助熨斗头顺时针旋转90度(图11);

②把需要熨烫的衣物挂在本机的专用衣架(或自备衣架)上(图12);

(3) 熨烫使用方法-平烫:

①旋转烫斗喷头至平烫模式(图13);

②旋转烫衣板扣, 松开侧支撑杆扳手, 向上拉开侧支撑杆A至最长位置, 旋转烫衣板到水平位置, 让侧支撑杆A, B稳固支撑烫衣板, 锁紧支撑杆扳手, 把需要熨烫的衣物放在烫衣板上(图14)。

(4) 衣架使用方法:

点击衣架上的轻触开关, 启动蓝光负离子模式, 蓝灯常亮, 负离子释放工作, 点按轻触开关, 关闭蓝光负离子模式(图15)。

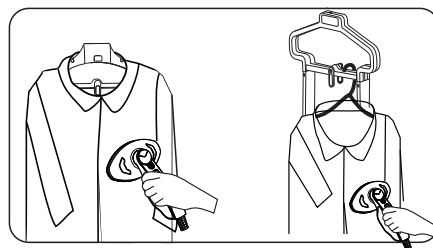
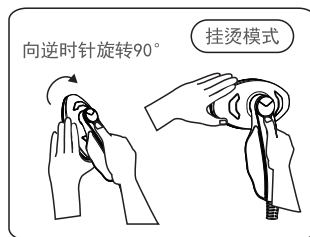

非工作状态下旋转, 或不触碰烫底板下旋转, 防止烫伤, 旋转时先按下旋转按钮。

图 12

图 11



图 13

图 14

图 15

## 硬水软化装置

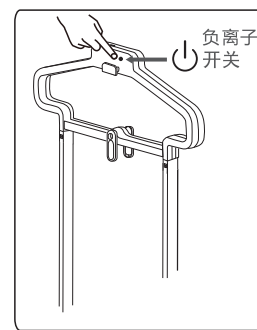
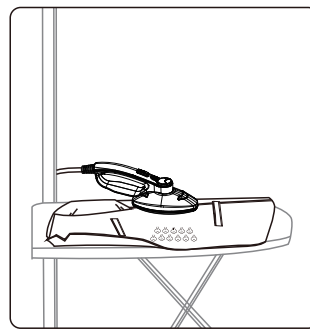
(1) 自来水水质较硬, 在使用时容易产生水垢, 从而影响机器使用寿命, 所以本机配备了硬水软化盒, 可以软化水质, 从而延长使用寿命;

(2) 请把硬水软化盒按图所示方向装入至水箱面的水槽中, 直至完全与水槽贴合, 即可使用(图16);

(3) 机器使用一段时间后, 当您感觉熨斗蒸汽过小或者机器内部的水泵抽水声音过大, 请把硬水软化盒取出, 用清水从硬水软化盒底部的一个孔进入到另一个孔里, 接着进行多次冲洗, 长时间使用后请进行更换此装置(图17)。



图16



图17

### 注意:

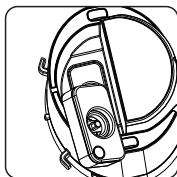
- 1、水槽里的滤网不能掉出, 如果丢失, 需要及时补充;
- 2、此硬水软化盒只能软化水质, 不能过滤水质;
- 3、建议熨烫时间超过200小时(或者半年), 更换新的硬水软化盒。

## 清洁与保养

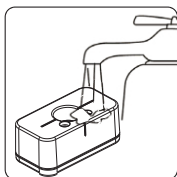
当长时间不使用或者想收纳放置的时候

- (1) 关闭电源开关, 拔出插头, 把熨斗放在挂钩上;
- (2) 逆时针拧开排水阀, 排除机器里的水(图18);
- (3) 把电源线盘绕在机器底部的绕线座上(图19);
- (4) 将烫衣板收纳起来后放在干燥处保存(图20);

- ① 松开侧面支撑杆铝杆扳手, 向下转动铝杆;
- ② 向上旋转烫衣板与支撑杆铝杆平行;
- ③ 转动烫衣板扣, 扣紧烫衣板。



图18



图19

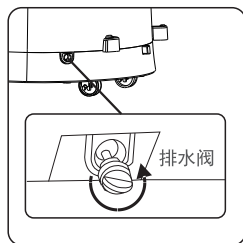

图20

## 机器移动方法

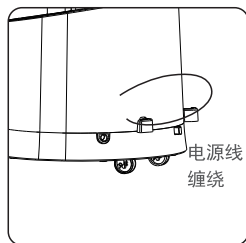
- (1) 将机器向后倾斜小于30°角, 即可拉动机器。(图21)
- (2) 当拉动机器到需要位置放平即可。(图22)

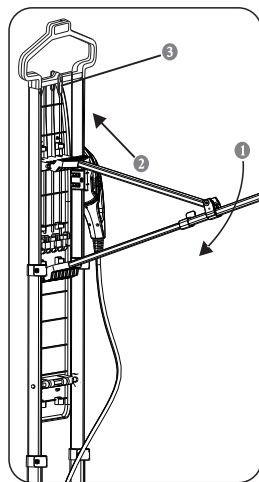

图21



图22

## 沉淀物的处理方法

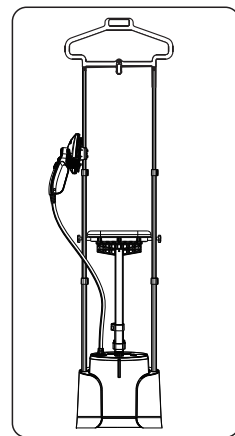
由于各地区自来水矿物质含量高, 长时间使用会导致机器发热体里产生较多的水垢, 影响了机器的正常使用寿命, 如您不能保证每次都使用无矿物质水或者蒸馏水, 我们建议您每月至少一次按照下面的步骤操作, 以减少水垢的沉淀。

- (1) 先取出水箱以及硬水软化盒, 将白醋与水按照1:1混合, 约150mL即可, 接着将混合液体放置在主机的水槽里, 插上电源开关;
- (2) 长按清洗键3秒, 机器进入清洗模式, 机器将自动进行清洗。此时, 请将碰头对准垃圾桶, 待水槽内的混合液体使用完成;
- (3) 再将适量过滤水或蒸馏水加入水槽, 再次重复上述操作, 使混合液体和脏水从喷头完全喷出。
- (4) 多次清洗硬水软化盒, 清洗完成后放回主机的水槽里;
- (5) 硬水软化盒建议每半年更换一次。

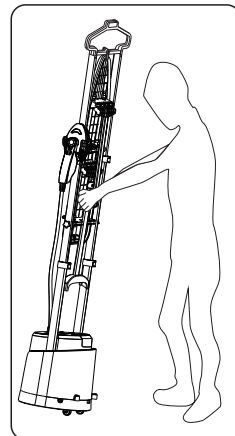
# 电气原理图

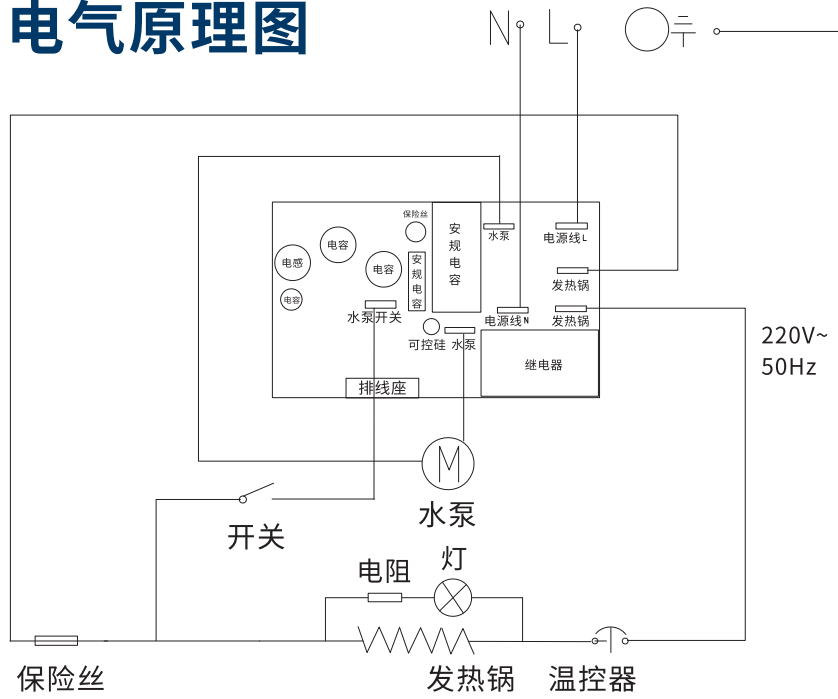

# 常见问题及处理方法

常见问题	原因	处理方法
本机不能喷出蒸汽，开关指示灯不亮	没有接上电源	将插头插入插座
	电路故障，热熔断器烧断或内部线脱落	请专业人员检查
蒸汽过小	是否被水垢沉淀物堵塞管道 是否在最低档位 是否水位过低	参照说明书之沉淀物的清除方法 调整工作档位 检查储水箱与水位
主机滴水，漏水	检查排水口有无拧紧	拧紧排水口
	机器内部漏水	请专业人员检查
喷头漏水/滴水	是否喷头破裂 蒸汽量调节	更换喷头 调小蒸汽量

开启后，不出蒸汽	保险丝烧坏	请专业人员检查
	确定是否按下蒸汽开关	按下蒸汽开关
蒸汽断断续续喷出	锅内壁积聚水垢，影响加热	按照说明书的清洗沉淀物方法去除沉淀物
开机报警 机器喷头加热，主机有水泵响声，但不出蒸汽	水槽没有水 请拿开水箱移开软化装置，用手按住水槽底部黑色进水硅胶，按下蒸汽开关，让水泵工作10秒	先不放水箱，直接在水槽里加入大于200mL水
显示E-3，并伴有“滴-滴”报警声音	缺水	水箱加水

# 保修卡

顾客	姓名		壹 年 保 修 期 限
	地址		
	电话		
	购买日期		
<p>本保修卡各栏目请详细填写</p> <p>1.本产品自购买日一年内在正常使用状况下免费服务。</p> <p>2.超过上项所定期限如需更换零配件，则酌情收取检修费。</p> <p>3.在保修期间，若有下类情形恕不免费修理： a.未能出示保修卡或购买凭证(发票或收据)者。 b.超过保修范围的维修 c.因拆装或改造而造成的损坏。 d.因错误疏忽使用或人为使用不当造成的损坏。 e.非一般家庭使用(如长时间使用于环境恶劣的场所)所造成之故障或损害者。 f.外观因使用而自然污旧者。</p>		检验员	
		经销商签章	

成品尺寸:130x188mm

材质:105g铜版纸

要求:双面彩印,骑马钉装订,封面封底反面留白